

DE



ASIN Aqua® NET

ASIN Aqua



BEDIENUNGSANLEITUNG

ASIN Aqua NET REDOX
12035

ASIN Aqua NET CLF
12036

ASIN Aqua NET DOSE
12034

DEU

Dies ist in der Schachtel erhalten, die Sie bekommen.



ASIN Aqua

Elektronischer Durchflusswächter mit Filter

Filter

CLF Freieschloer-Membranesonde (modellabhängig)

oder

pH-Sonde

Redox-Sonde (modellabhängig)

Mess- u. Dosierleitung 6,2 x 4



Ansauggewicht 2 st.



Messwasserhahn 2 st.



Impfventil 2 st.



Schrauben und Dübel



Messer



Aseko WASSERTESTER



Inhaltsübersicht

Dies ist in der Schachtel erhalten, die Sie bekommen	4
Grundlegende Sicherheitshinweise	6
Über ASIN Aqua	8
ASIN Aqua verstehen	9
ASIN Aqua installieren	10
Schritt 1	
Installierung der Sonden	12
Schritt 2	
Das Messwasser anschließen	13
Schritt 3	
Anschließen Dosierungsrohre	14
Schritt 4	
Anschluss der Stromversorgung	15
Spracheinstellung	15
Die ASIN Aqua Installation testen	16
Manuelle Dosierung	17
Die Parameter Ihres Schwimmbeckens einstellen	17
pH Einstellungen	18
pH Kalibrierung	18

Wählen Sie die Funktion Ihres ASIN Aqua	20
1) Freies Chlor-Sonde CLF	20
2) Redox-Sonde RX	22
3) Zeitdosierung ml/m ³ pro Stunde oder pro Tag	23
Sicherheitsfunktionen	24
Dosis für maximale Sicherheit	24
pH - Änderung ist zu schnell	24
pH-Wert-Änderung ohne Reaktion der Sonde	24
ASIN Aqua NET	25
Internetanschluss	25
iPool Live	26
ipool.aseko.com	27
Externes Touchscreen-Display	28
Thermometeranschluss	28
Thermometer-Kalibrierung (ASIN Aqua NET)	28
Wartung von ASIN Aqua	29
Ersatzteilliste	29
Ersatz-Pumpenschlauch	29
ASIN Aqua Fehlermeldungen	31



Grundlegende Sicherheitshinweise

Dieses Benutzerhandbuch beinhaltet grundlegende Sicherheitshinweise zu der Montage, Inbetriebnahme, dem Betrieb und der Wartung der Anlage ASIN aqua (weiter nur „Anlage“). Deshalb muss jede Person, insbesondere diejenige, welche die Montage, Inbetriebnahme oder Wartung der Anlage durchführt, und jeder Benutzer der Anlage vor deren Handhabung dieses Handbuch unbedingt gelesen haben. Dieses Benutzerhandbuch ist zur späteren Einsicht abzulegen und für jeden Benutzer der Anlage stets griffbereit zu halten. Alle in diesem Benutzerhandbuch angeführten Hinweise und Informationen sind unbedingt einzuhalten.



Gefahr bei Nichteinhaltung der Sicherheitshinweise

Die Nichteinhaltung der in diesem Benutzerhandbuch angeführten Sicherheitshinweise kann eine Beschädigung der Anlage und/oder Entstehung von Personen- und Sachschaden, inklusive des Umweltschadens zur Folge haben. Die Nichteinhaltung der in diesem Benutzerhandbuch angeführten Hinweise und Informationen hat den Ausschluss oder Beschränkung der eventuellen Schadenersatzrechte zur Folge.

Unzureichende Qualifikation von Personen, die mit der Anlage umgehen

Nicht fachgerechter Umgang mit der Anlage kann einen Personen- und Sachschaden zur Folge haben. Die Montage der Anlage und deren Inbetriebnahme sind ausschließlich durch einen qualifizierten Techniker bzw. durch eine Servicefirma durchzuführen. Diejenige Person, welche die Montage der Anlage und deren Inbetriebnahme durchführt, hat den Benutzer in einem Umfang einzuschulen, damit der Benutzer sämtliche Risiken, die mit einer falschen Bedienung der Anlage verbunden sind, vollständig versteht. Personen mit unzureichender Qualifikation und unzureichenden Kenntnissen der Anlage darf der Zugang zu der Anlage sowie der Umgang damit nicht ermöglicht werden. Ferner darf die Anlage nicht von Kindern und Personen mit eingeschränkten physischen, sensorischen oder geistigen Fähigkeiten benutzt und gehandhabt werden, falls diese Personen nicht unter Aufsicht stehen.

Überdosierung von chemischen Mitteln

Eine unkontrollierte Überdosierung von chemischen Mitteln kann Personen- und Sachschaden verursachen. Obwohl die Anlage eine Reihe von Sicherheitselementen aufweist, ist es nicht auszuschließen, dass bei einer Störung der Messsonden oder der gesamten Anlage zu der Überdosierung von chemischen Mitteln für die Wasseraufbereitung kommt. Die Anlage ist so zu installieren, damit eine unkontrollierte Überdosierung von chemischen Mitteln nicht möglich wird und rechtzeitig vor der Schadensentstehung erkannt wird. Die chemischen Mittel sind in solchen Konzentrationen und Vorratsmengen zu benutzen, damit bei einer eventuellen Überdosierung keine gefährliche Konzentration dieser Mittel im Wasser entsteht. Chemische Mittel in großen Packungen oder chemische Mittel mit hoher Konzentration sind nicht zu benutzen.

Bildung vom gasförmigen Chlor bei der Dosierung von chemischen Mitteln ins stehende Wasser

Ist der Kontrolldurchflussmesser der Anlage blockiert oder kaputt, besteht das Risiko einer Dosierung der chemischen Mittel ins stehende Wasser. In dem Fall entsteht durch die Mischung der Chlor-Desinfektion und des Mittels für die pH Senkung ein giftiges gasförmiges Chlor. Die chemischen Mittel dürfen nicht ins stehende Wasser dosiert werden.

Nichtverständnis der Sicherheitshinweise und Informationen

Dieses Benutzerhandbuch beinhaltet eine große Menge von Sicherheitshinweisen und weiterem Informationstext. Eine Nichteinhaltung der Sicherheitshinweise infolge deren Nichtverständnisses kann Personen- und Sachschaden verursachen. Das Benutzerhandbuch ist sorgfältig komplett durchzulesen. Mit der Anlage ist nicht zu manipulieren, wenn alle potentiellen Risiken aus Nichtverständnis der Sicherheitshinweise und sonstigen Informationen ausgeschlossen werden können.

Verwendung neuer Funktionen der Anlage

Im Hinblick auf eine laufende Entwicklung ist es möglich, dass die Anlage über Funktionen verfügt, die in dieser Fassung des Benutzerhandbuchs nicht vollständig beschrieben sind. Die Verwendung dieser neuen oder erweiterten Funktionen ohne volles Verständnis durch den Benutzer kann zur Beschädigung der Anlage und anderen ernsthaften Folgen, inklusive des Personen- und Sachschadens führen. Stellen sie sicher, dass alle Benutzer alle Funktionen der Anlage ausreichend verstanden haben.

Bedingungen vor dem Beginn der Anlagenbenutzung

Es ist zu überprüfen, ob die Fassung des Benutzerhandbuchs und weitere Dokumentationen für sämtliche Funktionen der Anlage aktualisiert sind. Die integrierte Hilfe der Anlage ist zu verwenden. Sollten bestimmte Funktionen der Anlage anhand der verfügbaren Informationen nicht voll verstanden werden, sind diese Funktionen nicht zu benutzen.

Chemikalien für die Wasseraufbereitung

Die im Zusammenhang mit ASIN Aqua verwendeten Chemikalien müssen mit großer Sorgfalt behandelt werden um Sachschäden oder Verletzungen zu verhindern. Aseko empfiehlt, dass Sie persönliche Schutzausrüstung verwenden, wenn Sie die pH-Korrekturmittel und chlorhaltige Produkte behandeln. Bitte lesen Sie die Sicherheitsdatenblätter (Materials Safety Data Sheet/ MSDS).

WARNUNG:

Vermischen Sie das pH -Korrekturmittel nicht mit chlorhaltigen Mitteln. Bei der Durchführung von Instandhaltungsmaßnahmen die Leitungen und Ventile müssen diese stets mit sauberem Wasser gespült werden, um die Vermischen von pH-Korrekturmitteln und chlorhaltigen Mitteln zu verhindern.



Über ASIN Aqua

ASEKO's ASIN Aqua bietet Ihnen ein Schwimmbecken mit sauberem und sprudelndem Wasser mit einer Mindestmenge an Chemikalien. Indem Sie direkt den freien Chlorgehalt oder das Redoxpotential ihres Schwimmbeckenwassers messen - mit fortgeschrittener CLF (freiem Chlor) oder Redox-Sonde ASIN Aqua stimmt Ihr Schwimmbeckenwasser ab, indem es die Mindestmenge an Chlor anwendet und auf diese Weise den störenden Geruch entfernt und vor Augenbrennen und Hautreizungen schützt. Mit einer Touchscreen-Display haben Sie völlige Kontrolle über Messung und Regulierung Ihres Schwimmbeckens. ASIN Aqua funktioniert mit Ihrer bestehenden Filteranlage. ASIN Aqua funktioniert ausserdem mit einem Zeitdosierungssystem für auf chlorfreiem Sauerstoff basierender Desinfektionsmitteldosierung wie SANOSIL.

Stromversorgung	230 V / 50 Hz
Stromverbrauch	14 VA
Sicherung	T80 mA
Überspannungskategorie	II
Schutzgrad	IP50
Betriebstemperatur und Feuchtigkeit	+5 bis +40°C / 60%
Gewicht	2,2 kg
Aufstellung:	wandmontiert
Gemessener und regulierter Wert	Free chlorine or Redox, pH
Pumpenleistung	60 ml/min. / max 1 bar
Messung des Wasserdrucks	max 1,5 bar

ASIN Aqua verstehen

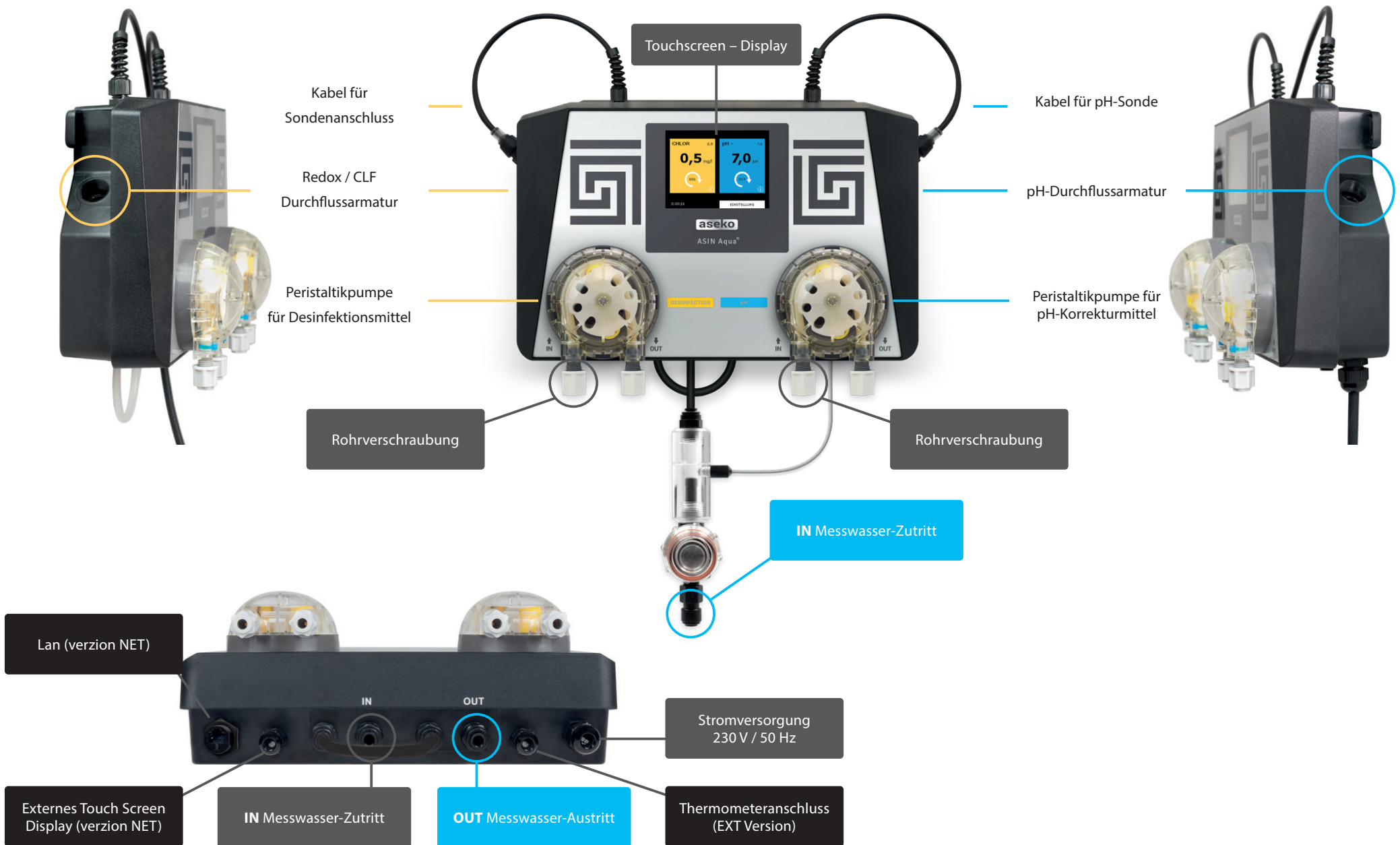

DE

ASIN Aqua installieren

Installieren Sie Ihr ASIN Aqua in einer Umgebung, die frei von Staub und hoher Luftfeuchtigkeit ist. Wenn Sie Ihr ASIN Aqua an der Wand befestigen, achten Sie darauf, dass auf allen Seiten mindestens 30 cm Freiraum gelassen wird.

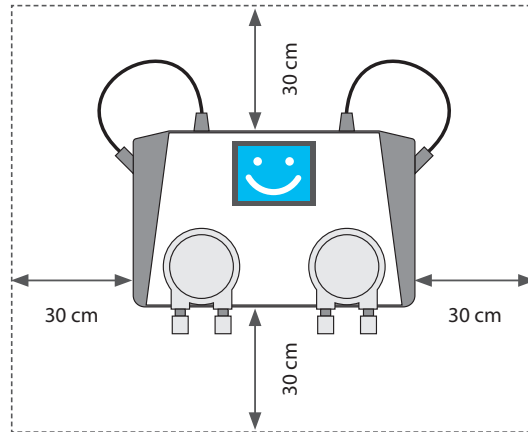
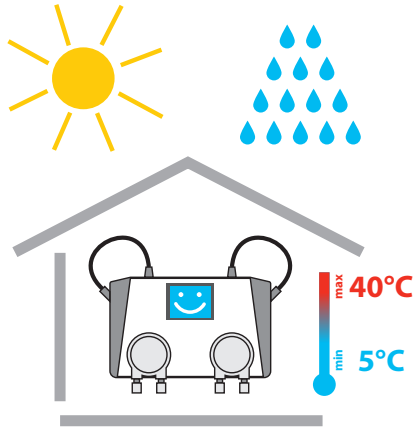

Mit einem Abstand von 23 Zentimetern bohren Sie zwei Löcher in Ihre Wand.

Verwenden Sie die ASIN Aqua beigefügten Schrauben.

WARNUNG: Setzen Sie

Ihr ASIN Aqua weder direktem Sonnenlicht noch Feuchtigkeit oder Frost aus, da diese Wetterbedingungen Schaden anrichten können. ASIN Aqua Funktions- Temperaturbereich liegt zwischen 5 – 40°C.

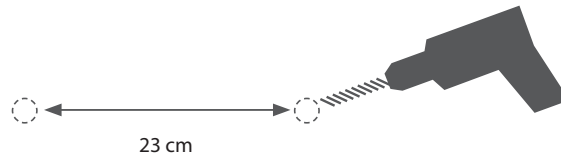

WARNUNG:

- Stellen Sie sicher, dass das Schwimmbeckenwasser chemisch rein und schmutzfrei ist bevor Sie ASIN Aqua installieren.
- Installieren Sie ASIN Aqua mit einem Abstand von nicht mehr als 8 m vom Anschluss der chemischen Mittel mit der Wasserversorgung des Schwimmbeckens.
- Installieren Sie Ihr ASIN Aqua mit mehr als 2 m Vertikaldifferenz zwischen der Position der Wandbefestigung und dem Anschluss der chemischen Mittel.

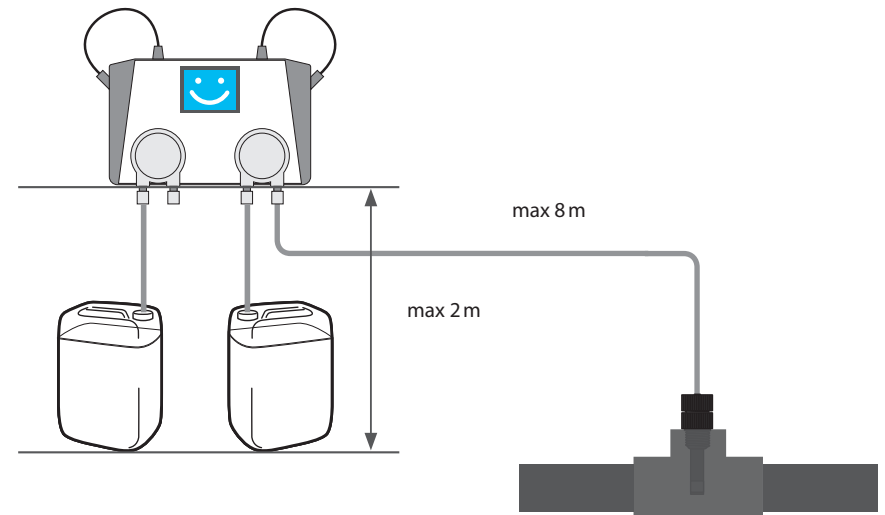

EMPFEHLUNG:

Wechseln Sie das Schwimmbeckenwasser gegen frisches Wasser aus.

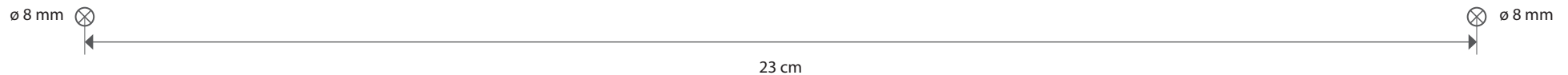

Befestigen Sie die Anschlüsse nur mit der Hand.

Wenn Sie automatische Wasserbefüllung verwenden, empfehlen wir Ihnen, dass Sie sie **NACH** dem Messwasseranschluss installieren. Wenn Sie die automatische Wasserbefüllung **VOR** dem Messwasseranschluss anschliessen, müssen Sie ASIN Aqua **AUSSCHALTEN**.

Bohren Sie ein Loch in den Deckel des Röhrchens und Lufteinlass.

Ø 6,2 mm

Ø 1 mm

WARNING: Verwendung von Salzsäure säurehaltige Mittel ist streng verboten!

Für beste Ergebnisse empfehlen wir die Verwendung von ASEKO chemie oder ähnlich zusammengesetzten Produkten zur Wasserbehandlung.

WARNING: Verwendung von Salzsäure säurehaltige Mittel ist streng verboten!

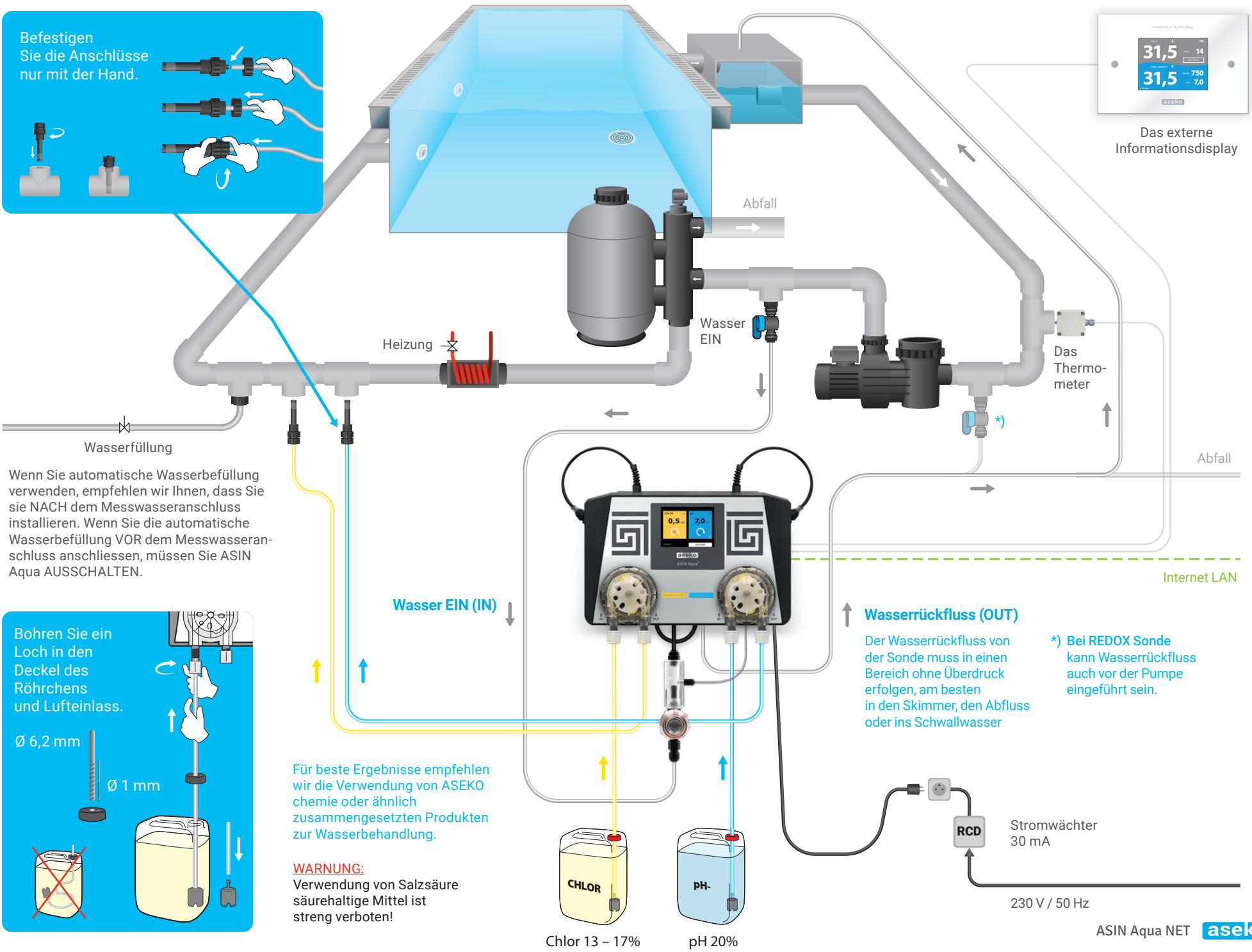

Das externe Informationsdisplay

*) Bei REDOX Sonde kann Wasserrückfluss auch vor der Pumpe eingeführt sein.

Wasserrückfluss (OUT)
Der Wasserrückfluss von der Sonde muss in einen Bereich ohne Überdruck erfolgen, am besten in den Skimmer, den Abfluss oder ins Schwallwasser

Schritt 1

Installierung der Sonden

1. Schrauben sie Ihre pH und CLF oder redox- Sonde in die Durchflussarmaturen, welche befinden sich an der linken Seite ASIN Aqua HOME.
2. Verbinden Sie die Sonden mithilfe des Kabel mit ASIN Aqua HOME.

WARNUNG:

Nachdem Sie die Durchflussarmaturen an Wasserleitung Ihres Schwimmbeckens anschliessen, werden die Sonden Wasseranalyse ermitteln.

Freieschlor-Membransonde
(modellabhängig)



Redox-Sonde
(modellabhängig)



pH-Sonde

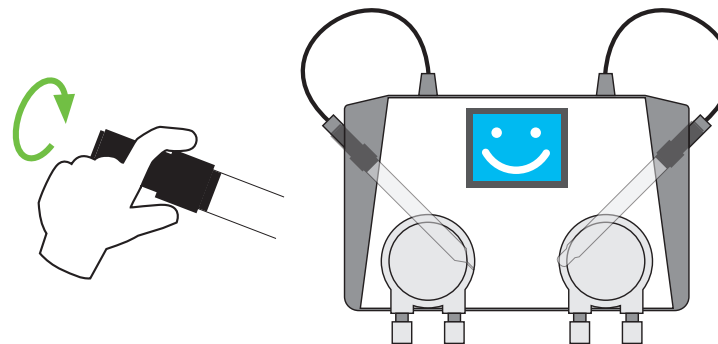
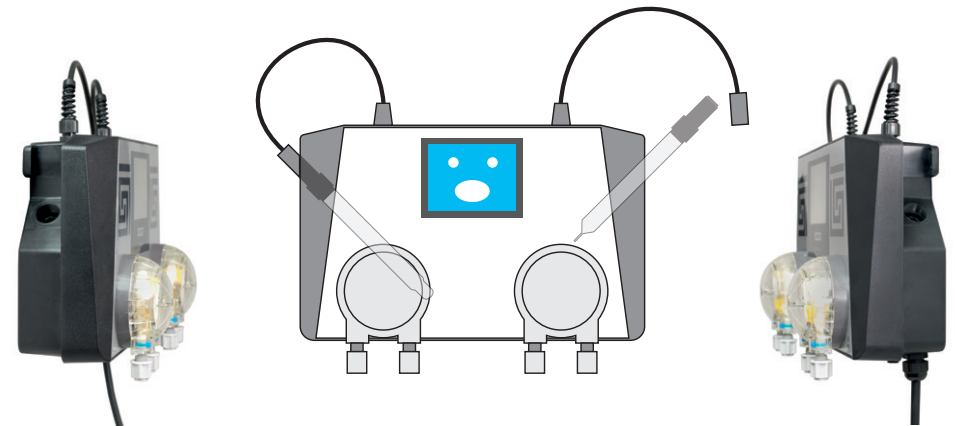
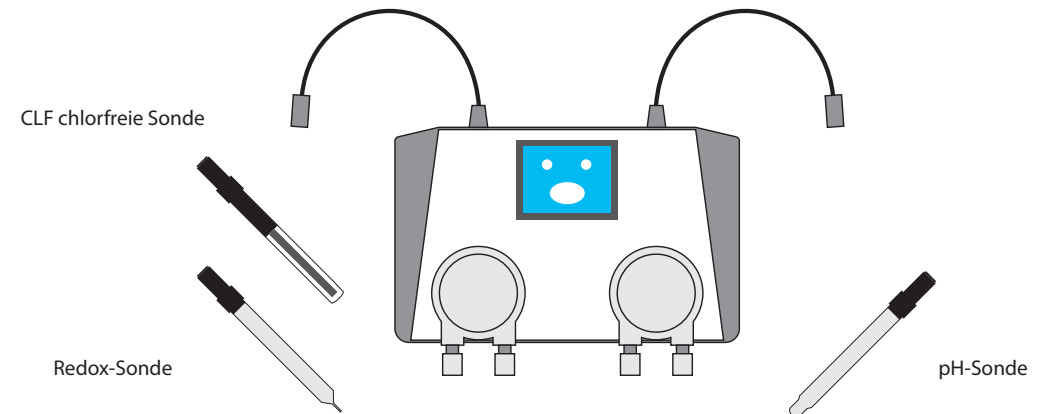

Schritt 2

Das Messwasser anschließen

Es ist erforderlich, ASIN Aqua HOME an das Schwimmbeckenwasser anzuschließen. Schließen Sie die Wasserversorgung an Ihrer ASIN Aqua HOME nach der Pumpe und vor der Pumpe an.

- Gewinde = G 1/4"

Für den Wasseranschluss Ihrer ASIN Aqua HOME stellt Ihnen Aseko Messwasserventile mit einem einzigartigen Speedfit-Anschluss zur Verfügung. Zum Anschließen schieben Sie die Messwasserleitung in den Speedfit-Anschluss. Um das die Messwasserleitung vom Anschluss zu entfernen, drücken Sie den Ring hinein und ziehen die Leitung heraus.

WARNUNG: Der Gebrauch von Zangen oder Messern schädigt die Leitung und kann zu einer fehlerhaften Montage führen.

1. Schneiden Sie die Leitungen in einem 90°C Winkel, um sachgemäße Montage sicherzustellen.
 - Verwenden Sie ein scharfes Messer oder eine Rasierklinge, um die Leitungen sauber zu schneiden
2. Verbinden Sie den Wassereingang auf der linken Seite mit dem Wassereingang Achten Sie darauf, dass der Wasserdruck höchstens 1.5 bar beträgt.
3. Der Wasserausgang Ihres ASIN Aqua HOME kann an die Rohrleitung vor der Pumpe oder an den Skimmer, den Schwallwasserbehälter oder den Abfluss angeschlossen werden.

WARNUNG:

Befestigen Sie die Anschlüsse nur mit der Hand. Verwenden Sie keine Zangen oder Schraubenschlüssel.

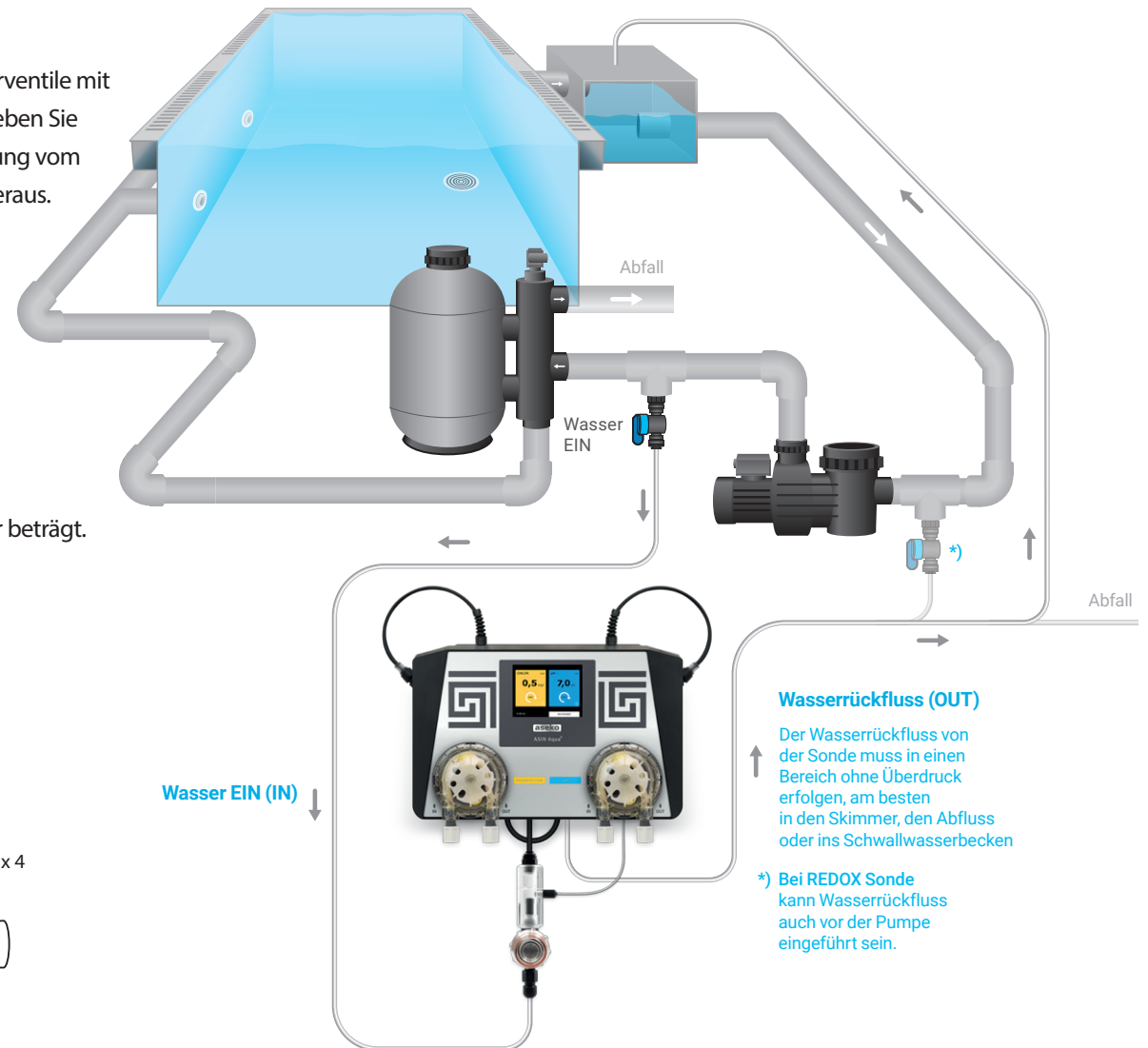
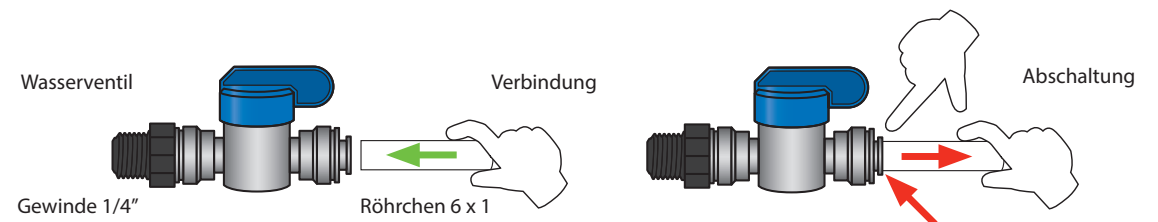
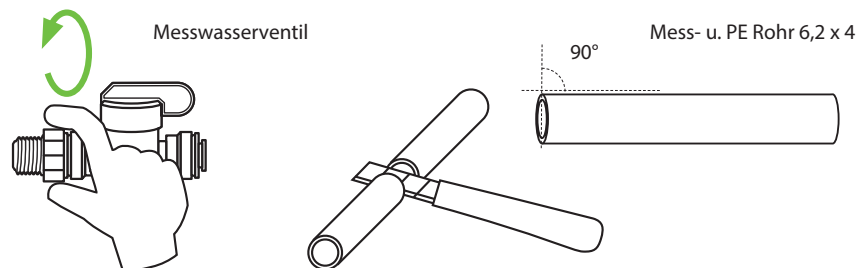

Wasserrückfluss (OUT)

Der Wasserrückfluss von der Sonde muss in einen Bereich ohne Überdruck erfolgen, am besten in den Skimmer, den Abfluss oder ins Schwallwasserbecken

*) Bei REDOX Sonde kann Wasserrückfluss auch vor der Pumpe eingeführt sein.

Schritt 3

Montage der Dosierleitung

Schliessen Sie das pH-Einspritzventil an die Schwimmbecken-Wasserleitung, die STROMAUFWÄRTS vom Chlor-Einspritzventil angeordnet ist. Dies reduziert Kalkablagerungen.

1. Schneiden Sie Ihr Mess- u. PE Rohr 6,2 x 4 in einem 90°C Winkel, um sachgemäße Montage sicherzustellen.
 - Verwenden Sie ein scharfes Messer oder eine Rasierklinge, um die Röhren sauber zu schneiden.
2. Machen Sie ein 6 mm Loch in das Deckel Ihres Chlor-Behälters und ausreichend durchdrücken. Mess- u. PE Rohr 6,2 x 4 soll Boden des Behälters erreichen.
 - Das zusätzliche Rohr in Ihrem Behälter ist biegsam, sodass Luftblasen in das System gelangen können.
3. Bringen Sie das Rohrgewicht am Ende des Mess- u. PE Rohr 6,2 x 4s an.
4. Schliessen Sie Ihr Mess- u. PE Rohr 6,2 x 4 vom Chlor zur linken Seite der Chlorpumpe Ihres ASIN Aqua.
5. Schliessen Sie Ihr Klarsichröhrchen von der rechten Seite Ihrer Chlorpumpe zu Ihrem pH-Einspritzventil. Gewinde = G 1/4".
6. Vergewissern Sie sich, dass Ihre Ventile weder blockiert noch beschädigt sind und schließen Sie sie an die Wasserversorgung des Schwimmbeckens an
7. Wiederholen Sie die Schritte für die Herstellung der pH-Dosierungsverbindung mithilfe der Pumpe auf der rechten Seite.

WARNUNG: Befestigen Sie die Anschlüsse nur mit der Hand. Verwenden Sie keine Zangen oder Schraubenschlüssel.

ASIN Aqua verwendet eine reglementierte Menge von chemischen Stoffen für Desinfektion und pH-Wert-Regulierung, um optimale Effizienz und optimalen Verbrauch zu gewährleisten.

WARNUNG: Verbinden Sie pH NICHT mit der Chlorpumpe oder Chlor mit der pH-Pumpe. Im Fall einer Querverbindung: nach

zehn Dosierungen zeigt Ihr ASIN Aqua eine FEHLERwarnung. Drücken Sie auf das rote FEHLER-Kästchen, um die Fehler einzusehen. Korrigieren Sie die Rohrinstallation und fahren Sie dann mit dem Einsatz Ihres ASIN Aqua fort.

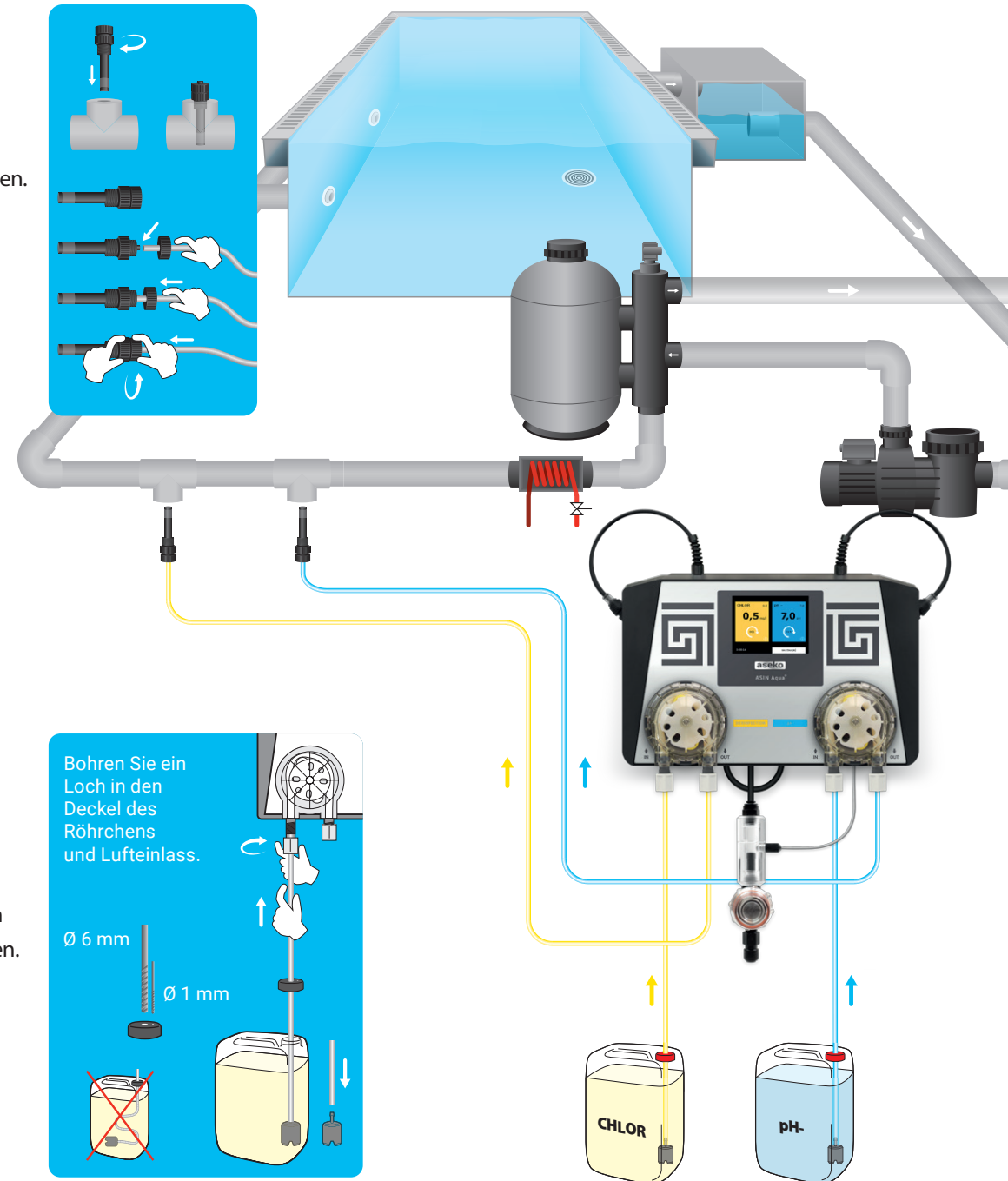

Schritt 4

Anschluss der Stromversorgung.

Schließen Sie Ihren ASIN Aqua an eine Stromversorgung von 230 Volt, 50 Hz an.

Wenn Sie den Stromversorgung an den ASIN Aqua anschließen, erleuchtet der Touchscreen und Sie können die Sprache einstellen und Ihre Installation testen.

Der ASIN Aqua muss von derselben Stromversorgung versorgt werden wie die Filterpumpe.

Stechdose muss von einem Fehlerstromschutzschalter (RCD) geschützt werden.

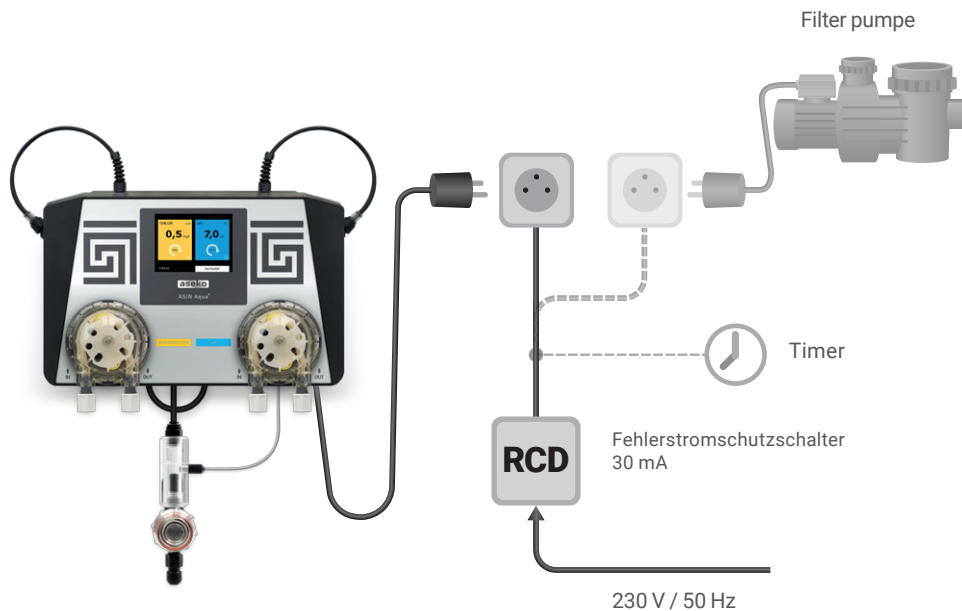

Spracheinstellung

Bei ASIN Aqua können Sie zwischen verschiedenen Sprachen wählen:

Tschechisch, Englisch, Deutsch, Russisch

Setup

1. Im Menü drücken Sie auf EINSTELLUNGEN und wählen Sie SPRACHE. Oder in Startup auf SPRACHE drücken.
2. Wählen Sie die gewünschte Sprache im Pop-Up Menü und klicken Sie dann auf ZURÜCK ZUM START



Die ASIN Aqua Installation testen

WARNUNG: Jedwede Blockierungen, Blasen, oder Undichtigkeiten in dem Klarsichtsröhrchen behindern den Betrieb von ASIN Aqua. Die Klarsichtsverrohrung ermöglicht es Ihnen, die Flüssigkeit zu und von Ihrem ASIN Aqua fließen zu sehen. Testen Sie Ihre ASIN Aqua Installation vor der Inbetriebnahme, um Systemschäden und Störungen bei der Überwachung Ihres Schwimmbeckens sowie Zeit- und Geldverlust zu vermeiden. Die meisten Probleme sind die Folge von mangelhaften Verbindungen zu den pH- und Chlorpumpen. Befolgen Sie die **BEDIENUNGSANLEITUNG DOSIERUNG DES DESINFEKTIONSMITTELS**, um beide Pumpen zu überprüfen.

1. Wählen Sie **EINSTELLUNGEN** auf dem Start-Bildschirm.

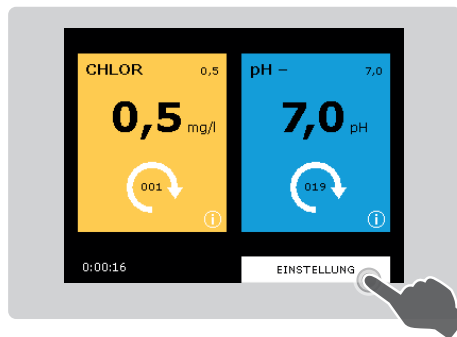

2. Wählen Sie **DOSIERUNGSTEST**



3. Wählen Sie **START** im gelben Kästchen auf der linken Bildschirmseite. Die Chlorpumpe links auf Ihrem ASIN Aqua wird gestartet.
4. Während die Pumpe in Betrieb ist, überprüfen Sie alle Verbindungen Ihrer Mess- u. PE Rohr 6,2 x 4 mit der Chlorpumpe. Überprüfen Sie die Ventile auf Verstopfungen und Undichtigkeiten und vergewissern Sie sich, dass keine Luftblasen vorhanden sind.

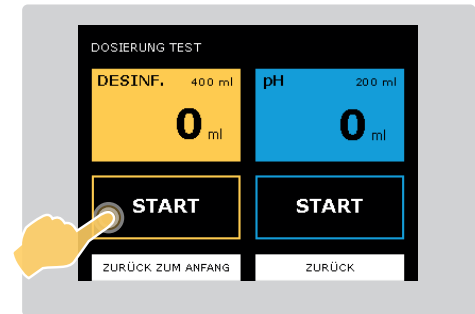

WARNUNG: Stellen Sie sicher, dass Flüssigkeit durch die Mess- u. PE Rohr 6,2 x 4, durch die Pumpen, bis zum Schwimmbeckenwasser fließt.

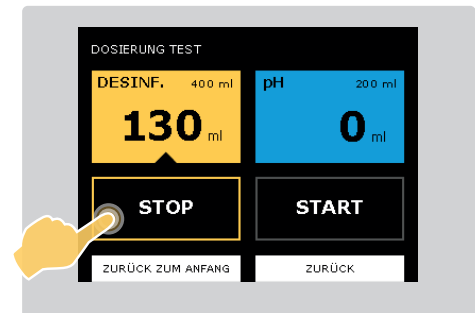

5. Wählen Sie **STOP**

Überprüfung der Installation und der Pumpen stellt sicher, dass Ihr ASIN Aqua in ihr Schwimmbeckensystem integriert ist.

Sehen Sie die Niveaubewegung in den Mess- u. PE Rohr 6,2 x 4.

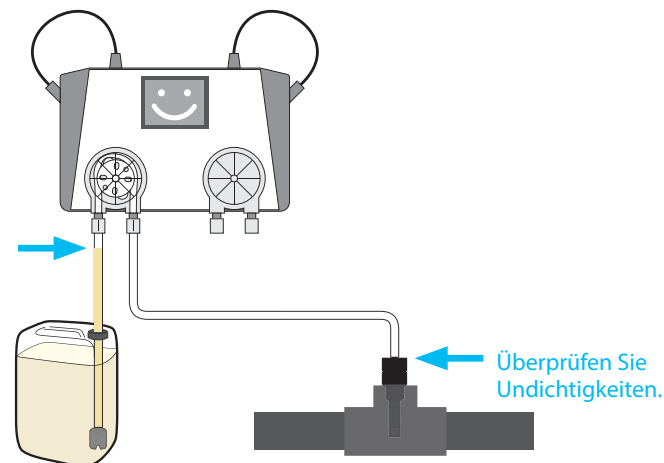

6. Wählen Sie START im blauen Kästchen auf der rechten Bildschirmseite. Die pH-Pumpe rechts auf Ihrem ASIN Aqua wird gestartet.

7. Während die Pumpe in Betrieb ist, überprüfen Sie alle Verbindungen Ihrer Mess- u. PE Rohr 6,2 x 4 mit der pH-Pumpe. Vergewissern Sie sich, dass die Ventile nicht verstopft sind, dass es keine Undichtigkeiten gibt und dass keine Luftblasen vorhanden sind.

WARNUNG: Stellen Sie sicher, dass Flüssigkeit durch die Mess- u. PE Rohr 6,2 x 4, durch die Pumpen, bis zum Schwimmbeckenwasser fließt.

8. Wählen Sie STOP

Überprüfung der Installation und der Pumpen stellt sicher, dass Ihr ASIN Aqua in ihr Schwimmbeckensystem integriert ist. Sobald alles eingestellt und problemlos montiert worden ist, kalibrieren Sie und stellen Sie die Parameter für Ihr ASIN Aqua ein.

Manuelle Dosierung

Führen Sie die Dosierung manuell aus, um die Konzentration von Chlor und pH-regulierendem Mittel zu steigern. Dies ist erforderlich, wenn die Konzentration erheblich unter den empfohlenen Niveaus liegt. Außerdem können Sie manuelle Dosierung ausführen, um die Verbindungen zwischen den Mess- u. PE Rohr 6,2 x 4 und der pH- und der Chlorpumpe zu testen.

1. Wählen Sie im Menü EINSTELLUNGEN, dann MANUELLE DOSIERUNG, pH oder Desinfektion.
2. In Ihrem manuelle Dosierung Menü wird Ihre Wahl unten durch ein schwarzes Dreieck hervorgehoben.

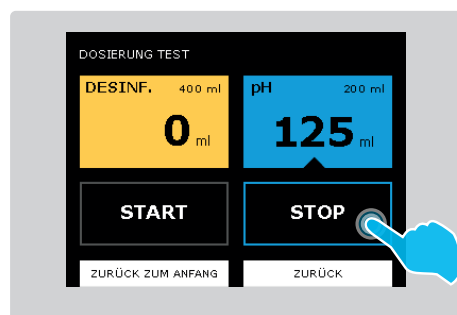
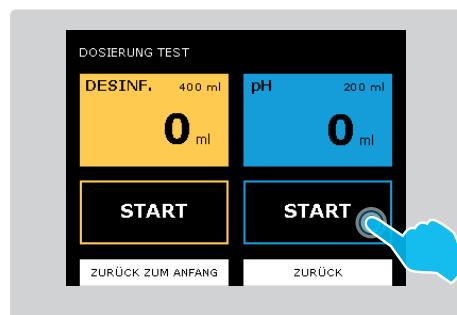

Die Parameter Ihres Schwimmbeckens einstellen

Jedes Schwimmbecken ist einmalig. Temperatur, Größe, Standort und Wasserhärte beeinflussen, wie ASIN Aqua Ihr Schwimmbeckenwasser kontrolliert und Feinabstimmungen vornimmt. Um optimale Leistungsfähigkeit zu gewährleisten, müssen Sie die Eigenschaften und Werte Ihres Schwimmbeckens in ASIN Aqua einstellen.

1. Pool Volumen

2. Wasser härte

Stellen Sie den Härtegrad des Beckenwassers ein. Dies wird in dH gemessen, 0-9 ist weich, 9-21 ist hart und 21+ ist sehr hart.

3. Pooltyp

Wählen Sie Ihre Art von Schwimmbecken, indem Sie an die entsprechenden Kontrollkästchen klicken:

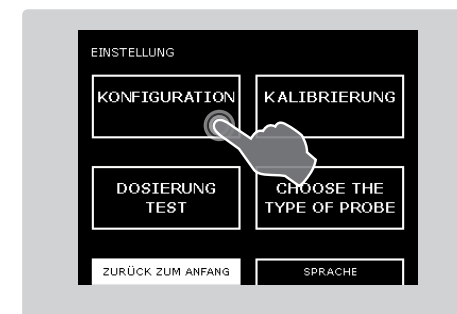

pH Einstellungen

Setup der Sollwerte:

1. Auf der Startseite wählen Sie EINSTELLUNGEN, dann PARAMETER
2. Wählen Sie die blaue Schaltfläche auf der rechten Seite.
3. Mithilfe der - und + Schaltflächen passen Sie den pH Wert an



EMPFEHLUNG:

Von Aseko empfohlener pH-Wert 6,5 – 7,6.

Verwenden Sie einen niedrigen pH-Wert für Schwimmbecken, die mit aktivem Oxyd gereinigt wurden

Verwenden Sie einen hohen pH-Wert für Schwimmbecken, die mit Metallsalzlösungen gereinigt wurden. Für Schwimmbecken, die mit Chlor gereinigt wurden, können Sie pH-Wert 7,0 verwenden.

pH Kalibrierung

WARNUNG: Unter den meisten Umständen benötigen die Sonden KEINE Kalibrierung. ASEKO kalibriert die ASIN Aqua pH-Sonden in der Fabrik.

Es ist sehr wichtig, dass Sie dafür sorgen, dass die Sonden im Wasser stabilisieren, bevor Sie Ihr System kalibrieren und benutzen. Anderenfalls kann ASEKO die Genauigkeit Ihres Systems nicht gewährleisten. Prüfen Sie die pH-Kalibrierung einmal pro Jahr und ersetzen Sie die Sonde, wenn erforderlich.

Kalibrierung der ASIN Aqua pH Probe:

1. Führen Sie die Prüfung des pH-Werts Ihres Schwimmbeckens manuell aus.

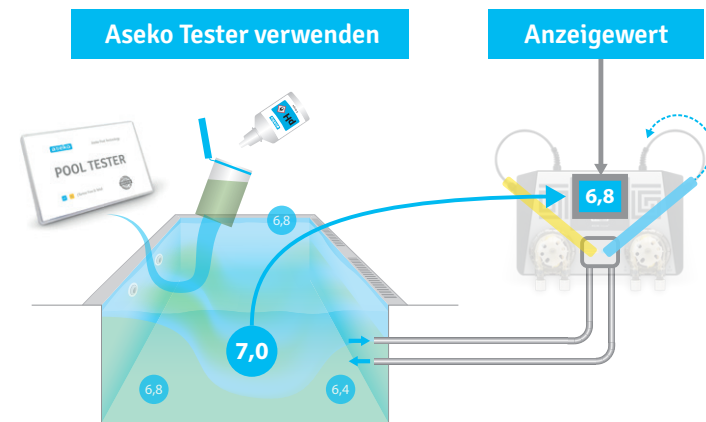

Schwimmbecken-Tester #12170



2. Auf der Startseite Ihres ASIN Aqua wählen Sie EINSTELLUNGEN und dann KALIBRIERUNG.

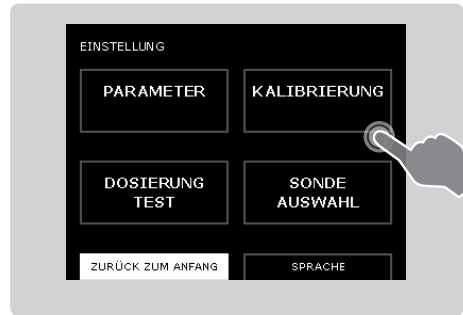

3. Wählen Sie die blaue pH-Schaltfläche auf der rechten Bildschirmseite.



4. Vergleichen Sie die Messung auf Ihrem ASIN Aqua mit der Messung, die Sie manuell durchgeführt haben. Falls Unterschiede bestehen, passen Sie die Anzeigen auf Ihrem ASIN Aqua an, indem Sie sowohl auf die + als auch auf die - Taste drücken, bis sie übereinstimmen. Klicken Sie dann auf OK, um die Einstellung zu speichern.

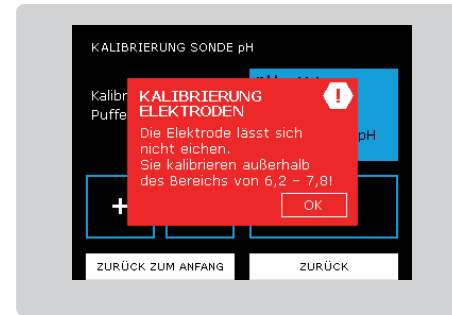

Sollte der Wert des manuell durchgeführten Tests außerhalb des pH-Bereichs 6 – 8 liegen, wird die folgende Meldung angezeigt.



Sollte der Unterschied zwischen dem Wert des manuell durchgeführten Tests und dem Anzeigewert auf dem pH-Ventil größer als 1 sein, wird die folgende Meldung angezeigt.

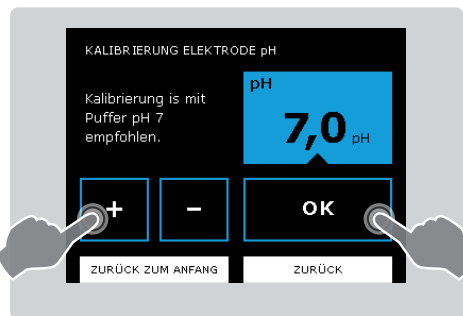
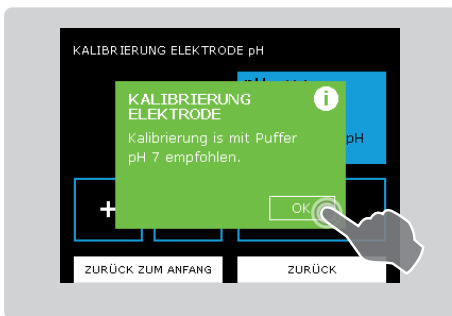

pH -Puffer 7,00 #12065



EMPFEHLUNG:

für präzise Kalibrierung verwenden Sie den Test-Puffer- pH 7,00

Wählen Sie die Funktion Ihres ASIN Aqua.

- 1) Freies Chlor-Sonde CLF
- 2) Redox-Sonde RX
- 3) Zeitdosierung ml/m³ pro Stunde oder pro Tag

- Wählen Sie EINSTELLUNGEN auf dem Start-Bildschirm.

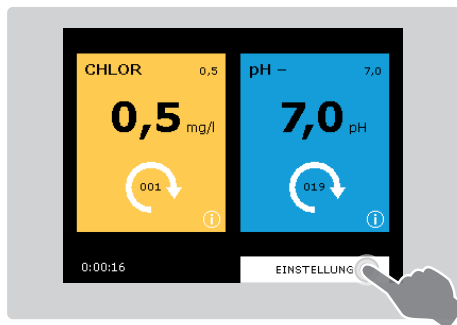

- WÄHLEN SIE DANN DIE ART DER SONDE, um zum folgenden Bild zu gelangen.

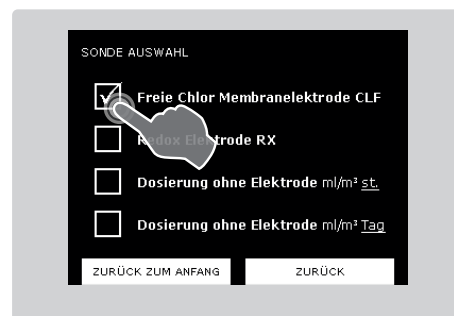

1) Wenn Sie eine ‚freies Chlor‘-Sonde haben.

Ihr Asin Aqua ist bereits installiert und zum Schwimmbeckenwasser sowie zu chemischen Wirkstoffen angeschlossen.

- Stellen Sie das Chlorniveau auf 0,0 mg/l ein
- Stellen Sie den pH-Wert auf 7,0 ein

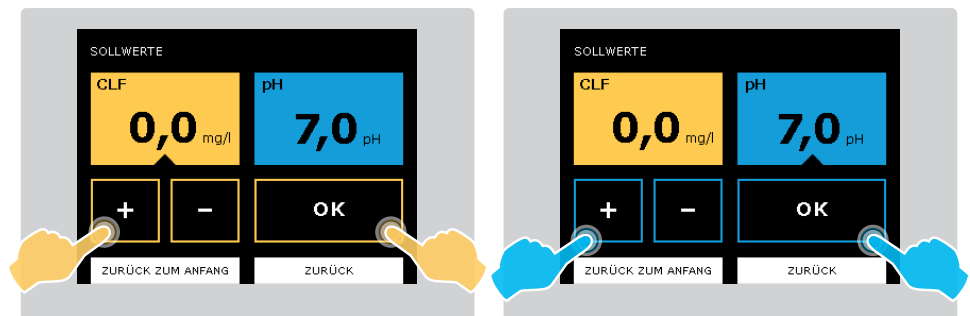

- Stimmen Sie das Chlorniveau in Ihrem Schwimmbecken manuell ab auf 0,5 – 1,2 mg/l indem Sie die manuelle Dosierung von ASIN Aqua anwenden oder das Superchlorinationsmittel direkt von Hand ins Schwimmbecken einführen.

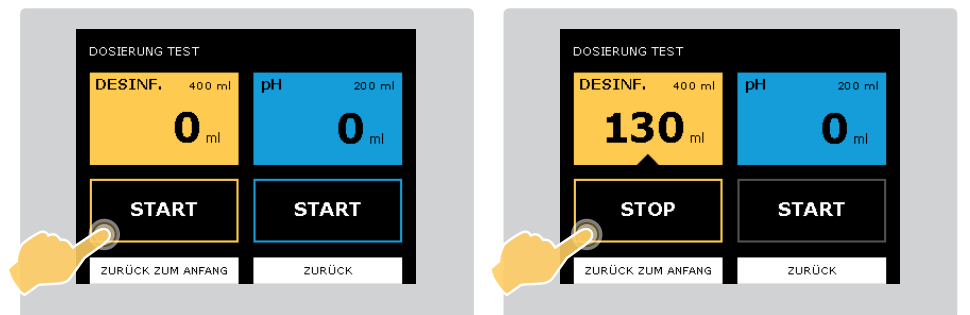

 **Warten Sie 24 Stunden auf die Stabilisierung der Sonde.**

Die erste CLF Kalibrierung

1. Verwenden Sie den von Aseko bereitgestellten Testkit, um das Chlorniveau manuell zu prüfen, indem Sie dem Ausgabestrom eine Probe entnehmen des Beckenwassers.

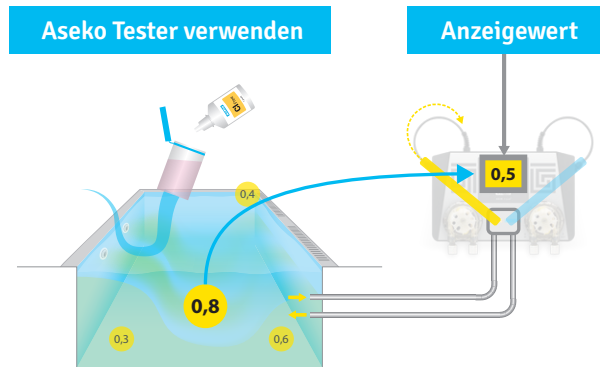

2. Vom Startbildschirm start auf Ihrem ASIN Aqua wählen Sie EINSTELLUNGEN und dann KALIBRIERUNG.

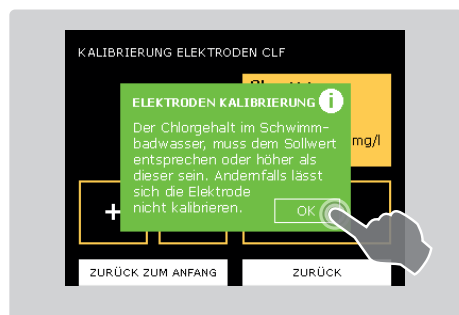
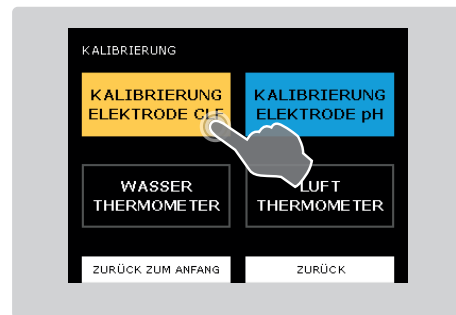
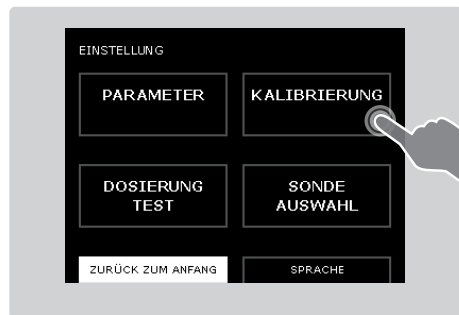

3. Wählen Sie das gelbe Chlor- Kästchen auf der linken Bildschirmseite. Wenn die Sonde beschädigt ist oder irgendeine Fehlfunktion aufweist, wird die folgende Meldung angezeigt.

4. Vergleichen Sie die Messung auf Ihrem ASIN Aqua mit der Messung, die Sie manuell durchgeführt haben. Wenn Unterschiede bestehen, passen Sie die Messung auf der ASIN Aqua an, indem Sie auf die + und – Schaltflächen drücken, bis sie miteinander übereinstimmen und klicken Sie auf OK, um die Einstellungen zu speichern.

Wenn Ihre Lesungen des Chlorniveaus mit der Messung auf ASIN Aqua übereinstimmen, bedeutet dies, dass Ihre Sonde das Chlorniveau richtig misst.

EMPFEHLUNG:

Überprüfen Sie das Chlorniveau in Ihrem Schwimmbaden einmal wöchentlich.

Die untenstehende Tabelle zeigt die empfohlenen Chlorniveaus für Ihr Schwimmbaden. Dies variiert mit der Temperatur Ihres Schwimmbadens und sollte niemals weniger als 0.3 mg/l betragen.

Chlorniveau mg/l	Wassertemperatur
0.3 – 0.5	24 – 26 °C
0.5 – 0.8	26 – 32 °C
0.8 - 1	Über 32 °C

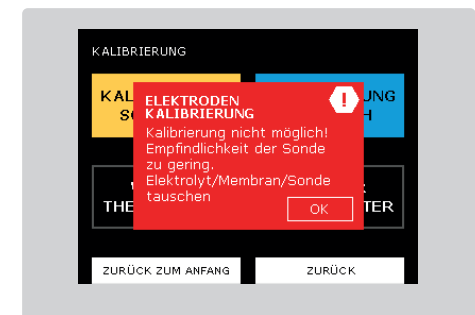
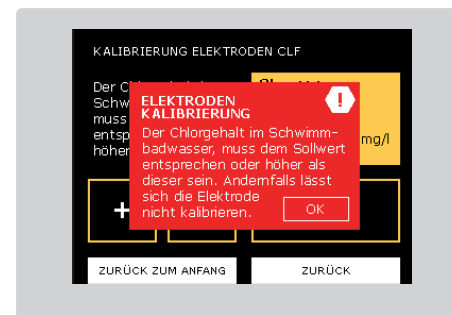

2) Wenn Sie eine Redox-Sonde haben

Ihr Asin Aqua ist bereits installiert und zum Schwimmbeckenwasser sowie zu chemischen Wirkstoffen angeschlossen.

- Stellen Sie das Redox auf 650 mV ein
- Stellen Sie den pH-Wert auf 7,0 ein

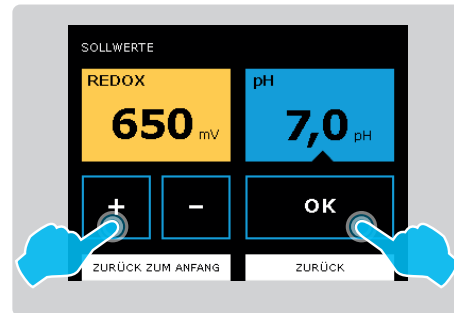
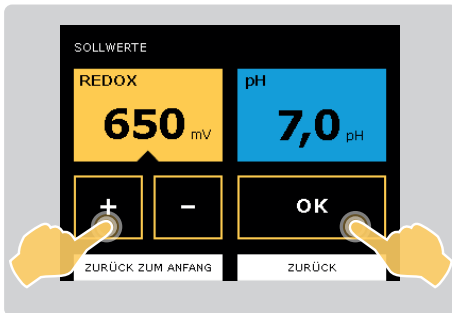

- Stimmen Sie das Chlorniveau in Ihrem Schwimmbeckenwasser auf 0,5 - 1,2 mg/l ab, indem Sie die von ASIN Aqua bereitgestellte ASIN Aqua manuelle Dosierung durchführen oder selbst von Hand dosieren. vom Superchlorinationsmittel direkt ins Schwimmbecken.

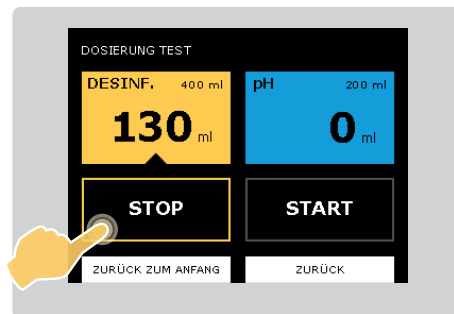
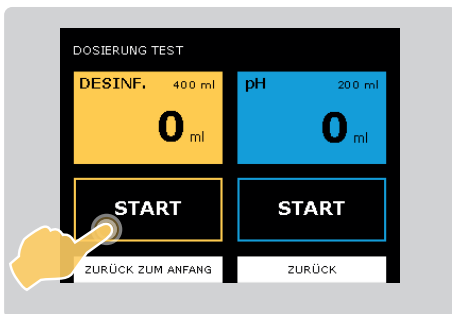

24 Warten Sie 24 Stunden auf die Stabilisierung der Sonde.

Feineinstellungen

- Stimmen Sie das Chlorniveau in Ihrem Schwimmbecken manuell ab.
- wenn das Chlorniveau im Schwimmbecken zu hoch oder zu niedrig ist, stimmen Sie den mV Wert ab Redox-Einstellungen zur Feinabstimmung Ihres Systems.

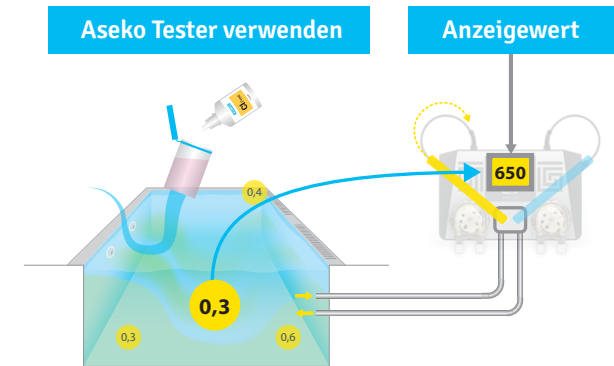

Jedes 0,1 mg/l entspricht 10 mV Redox.

BEISPIEL:

Das Chlorniveau des Schwimmbeckenwassers ist 0,3 mg/l = der angezeigte Wert ist 650 mV.

Sie möchten 0,5 mg/l erreichen.

Sie müssen den Setup-Wert von Redox von 650 mV auf 670 mV erhöhen.

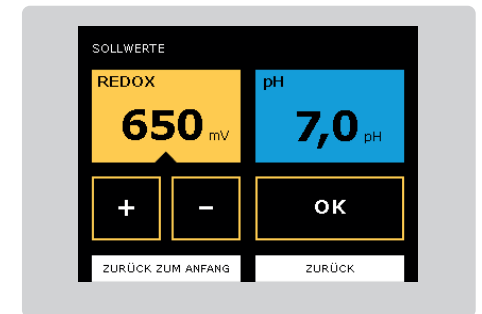

3) Wenn Sie Zeitdosierung ohne Sonde anwenden

Ihr Asin Aqua ist bereits installiert und zum Schwimmbeckenwasser sowie zu chemischen Wirkstoffen angeschlossen.

- Stellen Sie die Dosierungsmenge auf 5 ml/m³ wenn Sie das Chlor-Mittel verwenden.
- Stellen Sie die Dosierungsmenge auf 10 ml/ m³ ein pro Tag, wenn Sie das aktive Sauerstoffreinigungsmittel verwenden.
- Stellen Sie den pH-Wert auf 6,8 ein

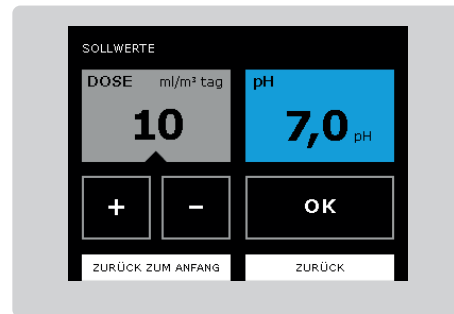
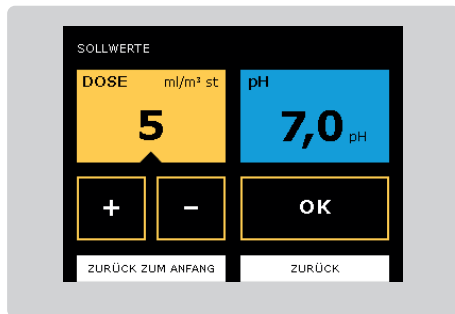

Feineinstellungen

- Stimmen Sie das Chlorniveau in Ihrem Schwimmbecken manuell ab
- Dann erhöhen oder verringern Sie die Werte im Setup „Dosiermenge“.

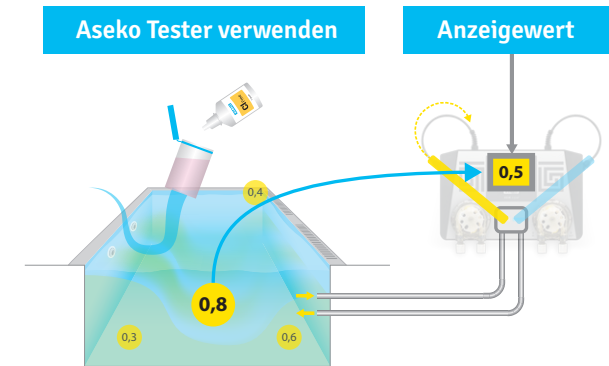

Sicherheitsfunktionen

ASIN Aqua ist mit Sicherheitsfunktionen ausgestattet, die das Schwimmbecken vor Überdosierung schützen. ASIN Aqua wendet die folgenden Sicherheitsfunktionen an:

- Chlor-Dosierung ohne Reaktion der Sonde
- pH-Wert Änderung ist zu schnell
- pH-Dosierung ohne Reaktion der Sonde

Chlor-Dosierung ohne Reaktion der Sonde

Für WHIRLPOOL

Wenn sich das Sondenausgangssignal nach **60 Dosen** nicht ändert, stoppt ASIN Aqua die Dosierung.

Für normales SCHWIMMBECKEN

Wenn sich das Sondenausgangssignal nach **30 Dosen** nicht ändert, stoppt ASIN Aqua die Dosierung.

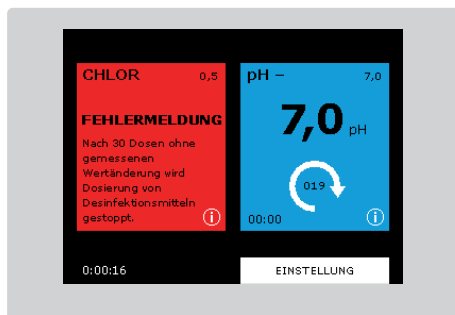

pH - Wert Änderung ist zu schnell

Dies kann durch Wasserbefüllung direkt ins Skimmer verursacht werden. In diesem Fall stellt ASIN Aqua die Dosierung pH-Mittel für **2 Stunden** ein und wenn pH-Wert stabil geworden ist, beginnt ASIN Aqua erneut mit der Regulierung.

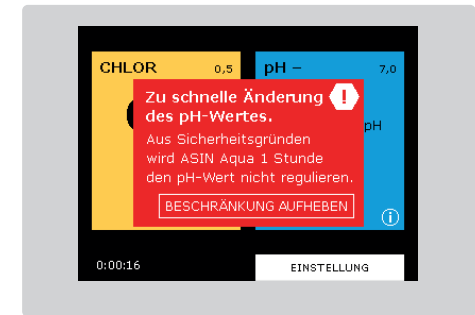

pH-Dosierung ohne Reaktion der Sonde

Bei hartes wasser dH > 9

Wenn sich das Sondenausgangssignal nach **30 Dosen** nicht ändert, stoppt ASIN Aqua die Dosierung

Bei normales wasser dH < 9

Wenn sich das Sondenausgangssignal nach **15 Dosen** nicht ändert, stoppt ASIN Aqua die Dosierung

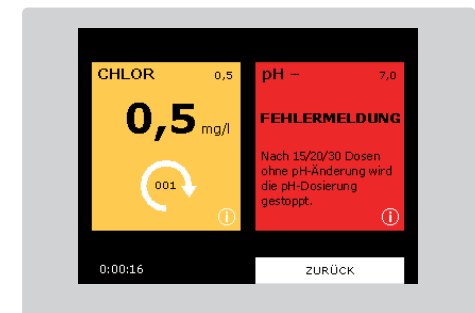

ASIN Aqua NET

ASIN Aqua NET ermöglicht Fern-Messparameter Überwachung über Internetanschluss und Externe 7"-Touch-Grafikdisplay anbinden.

Internetanschluss

Die Verbindung wird mit UTP Kabel zum Standard Steckverbinder RJ45 auf der Unterseite des Geräts geleitet und über DSL-Modem/Router an Internet angeschlossen. Daten sind in 10 Sekunden Interval an IP 217.11.244.139, port 10004 gesendet. **Diese IP Adresse darf nicht im Firewall blockiert.**

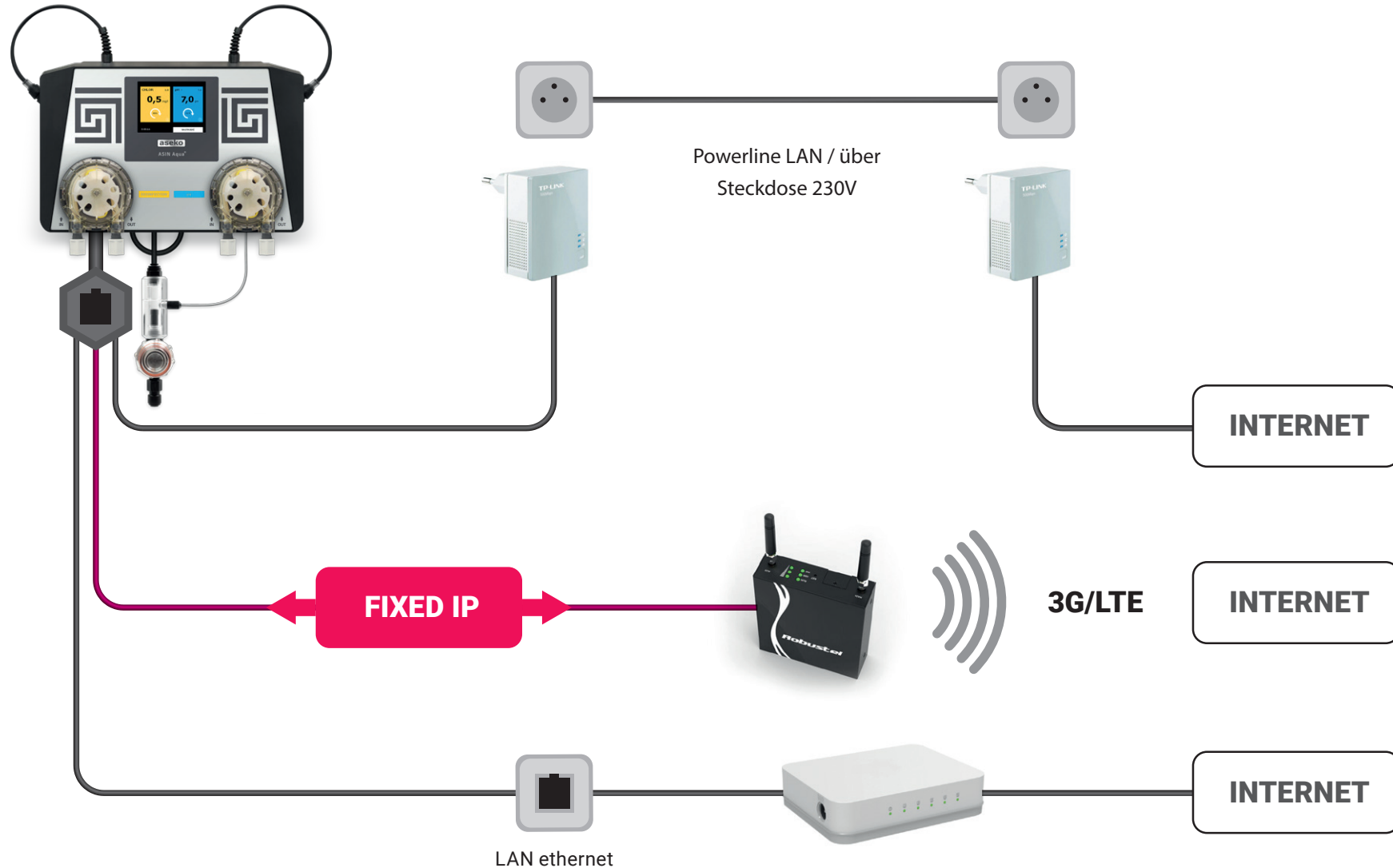

Application iPool Live

ermöglicht Messparameter des Schwimmbadwassers und aktuellen Betriebszustände über Internet auf einem Smartphone ansehen und einstellbare Alarmgrenzen für Chlor-, pH-, und Redoxwert sowie Temperatur benutzen. Störmeldung erfolgt dann via Notifikationen direkt auf Ihr Smartphone. iPool Live App für Smartphones ist kostenlos und für IOS und Android verfügbar.



Webseite ipool.aseko.com

ermöglicht detaillierte Analyse von allen Messparametern des Schwimmbadwassers und aktuellen Betriebszuständen. Alle Daten sind im ASEKO-Cloud für 30 Tage gespeichert.

Daten sind im Realzeit übertragen Unbegrenzte Anzahl angeschlossenen Geräten ASIN Aqua kann man ansehen.

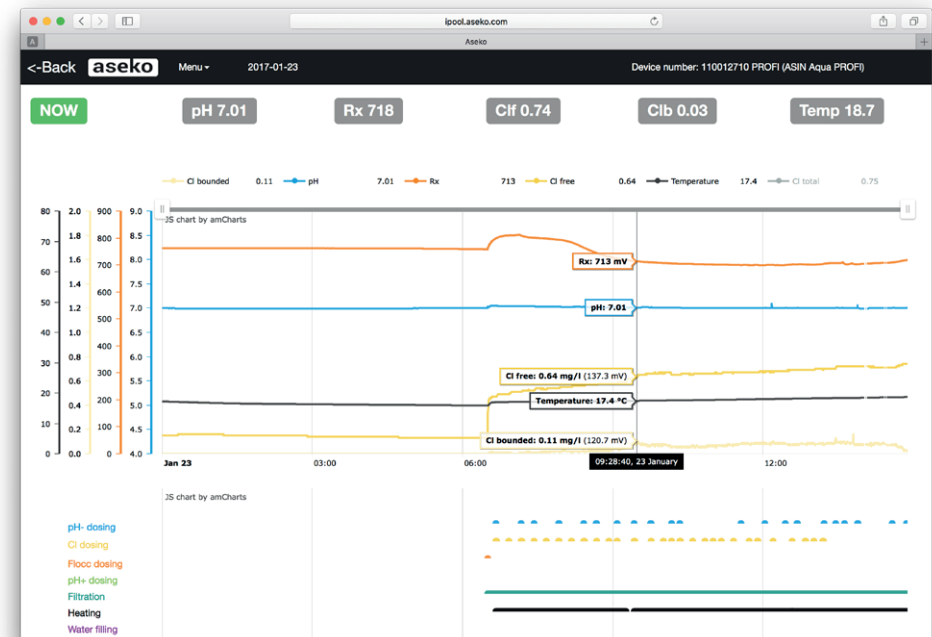
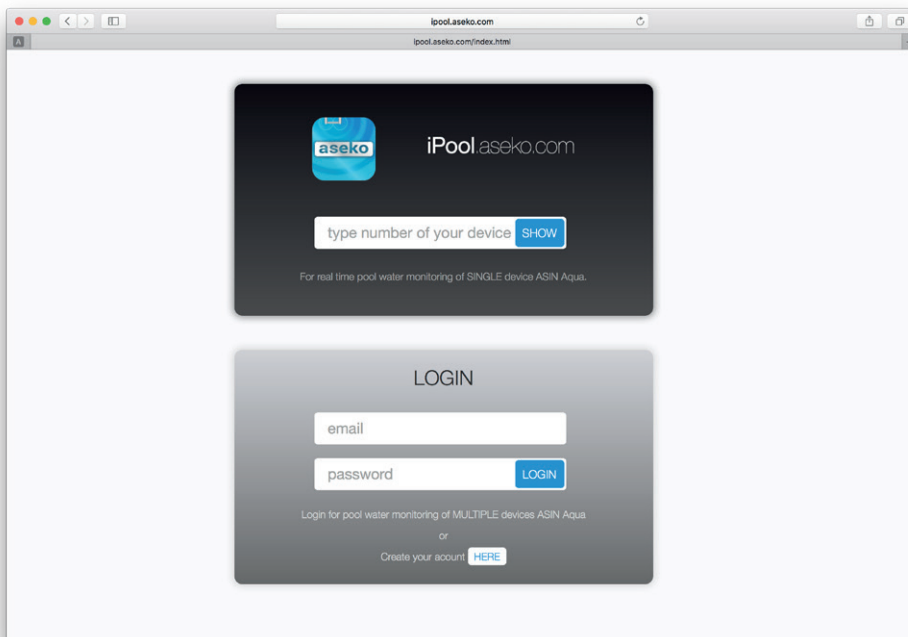
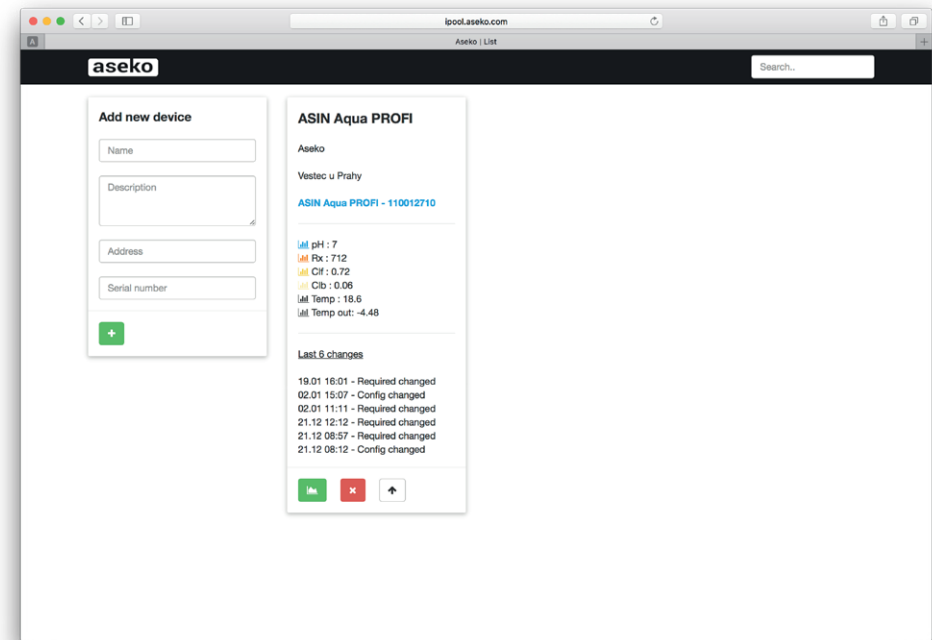

Externes Touchscreen-Display

Zeigt alle Messparameter des Schwimmbadwassers, Feuchtigkeit und Lufttemperatur. Display ermöglicht Ihnen, das Niveau der Desinfektion und pH-Wert einzustellen. Auch kann man alle Funktionen der ASIN Aqua Home fernbedienen.



Thermometeranschluss

- Führen Sie das Thermometer in den Filtrationskreislauf ein.
- Schliessen Sie das Kabel (2 m Standardlänge; unterschiedliche Längen sind auf Anfrage erhältlich) in den Steckverbinder auf der Unterseite des Regulators.

Thermometer-Kalibrierung (ASIN Aqua NET)

1. Wählen Sie im Menü EINSTELLUNGEN, dann KALIBRIERUNG
2. Drücken Sie auf THERMOMETERKALIBRIERUNG
3. Der Unterschied kann eingestellt werden, indem auf - und + gedrückt wird

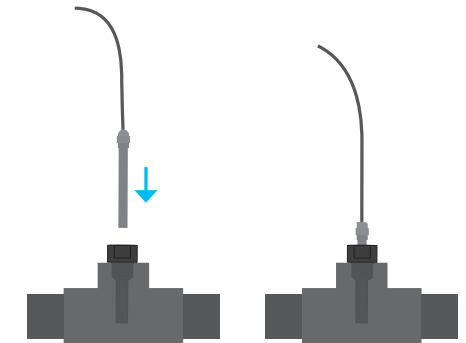

Wartung von ASIN Aqua

Für optimale Leistung ist es erforderlich, den ASIN Aqua zu warten und regelmäßig zu inspizieren. Die untenstehende Tabelle zeigt eine Liste von Bereichen an, die regelmässig überprüft werden müssen und führt Empfehlungen für Austauschzeiten auf.

Ersatzteilliste

12005 Einspritzventil



13087 Ersatzrohr für Einspritzventil



12073 Pumpenrohrset



12071 CLF Electrolyt



12029 CLF Membran



12065 Puffer pH 7,00



12052 CLF-Sonde



12015 Redox-Sonde



12014 pH-Sonde



Ersatz-Pumpenschlauch

Es wird empfohlen, das Rohr einmal jährlich auszuwechseln, um mögliches Versagen zu verhindern. Der Rohrwechsel wird wie folgt durchgeführt:

- Drehen Sie die Pumpe gegen den Uhrzeigersinn und entfernen Sie sie
- Lockern Sie beide Rohrenden und entfernen Sie das Rohr
- Schneiden Sie die verknüpften Strips auf and lösen Sie das Rohr
- Verwenden Sie ein neues Rohr und sichern Sie sie mit neuen Strips ab
- Führen Sie das Rohr erneut in der Pumpe ein und fetten Sie es mit dem bereitgestellten Schmierfett ein.
- Stellen Sie die Pumpe zurück

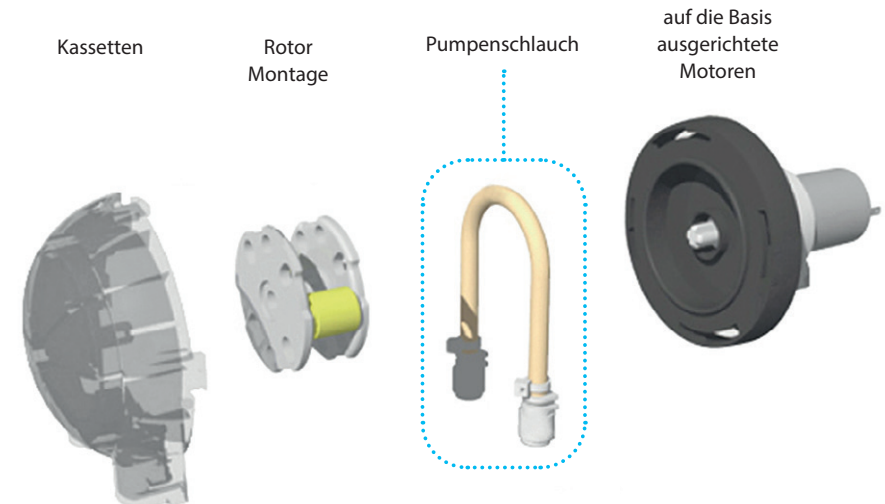

Artikel	Instandhaltungsverfahren	Empfehlung
pH- und Chlor-Dosierungsventile	<p>Überprüfen Sie Ihre Ventile regelmäßig auf Verstopfungen, beschädigte Gummidichtungen und Kalkablagerungen.</p> <p>Untersuchen Sie die Mess- u. PE Rohr 6,2 x 4 auf mögliche Schäden.</p> <p>Im Fall von sehr hartem Wasser tauschen Sie das Klarsichtrohr, das pH und Chlor mit den Ventilen verbindet, alle 2 Wochen. Dies verhindert Kalkablagerungen.</p> <p>WARNUNG: Das Vermischen von pH- und Chlormitteln ist extrem gefährlich. Tragen Sie stets persönliche Schutzausrüstung, Handschuhe, Brillen und Schutzmaske. Nachdem Sie Rohre abgeschaltet haben, spülen Sie sie in sauberem Wasser aus, bevor Sie sie erneut verbinden.</p>	<p>Wechseln Sie Ihre Einspritzventile alle 2 Jahre für private Schwimmbäder und einmal im Jahr für öffentliche Schwimmbäder.</p> <p># 12005</p>
Chlor- und pH-Mittel	Überprüfen Sie das Niveau regelmässig.	Chlormittel zersetzt sich mit der Zeit Alle 6 Monate auswechseln
pH- und Chlor-Pumpen	Untersuchen Sie die Pumpen innen, um mögliche Schäden auszuschließen Die Mess- u. PE Rohr 6,2 x 4 nutzen sich während des Betriebs ab.	Wechseln Sie die Röhrrchen alle 12 Monate aus. # 12073

Artikel	Instandhaltungsverfahren	Empfehlung
CLF-Sonde	<p>Entfernen Sie die CLF-Sonde von Ihrem ASIN Aqua und entfernen Sie Staub und Ablagerungen</p> <p>Säubern Sie Ihre Sonde mit frischem Wasser und wischen Sie sie mit einem sauberen, weichen Material ab.</p> <p>Überprüfen Sie die Sensibilität in mV im KALIBRIERUNGSMENÜ</p> <p>Sollte diese bei 0,5 mg/l liegen unter 10 mV, wechseln Sie das Electrolyt- oder Membranmodul.</p>	<p>Wechseln Sie das Elektrolyt alle 6 Monate aus. # 12071</p> <p>Wechseln Sie das Membranmodul jährlich. # 12029</p>
Redox-sonde	Entfernen Sie die Redox-Sonde von Ihrem ASIN Aqua und entfernen Sie Staub und Ablagen. Säubern Sie Ihre Sonde mit frischem Wasser und wischen Sie sie mit einem sauberen, weichen Material ab.	Wechseln Sie Ihre Redox-Sonde alle 1 – 2 Jahre. # 12015
pH-Sonde	Entfernen Sie die pH-Sonde von Ihrem ASIN Aqua und entfernen Sie Staub und Ablagen. Säubern Sie Ihre Sonde mit frischem Wasser und wischen Sie sie mit einem sauberen, weichen Material ab.	Wechseln Sie die pH-Sonden alle 1 – 2 Jahre aus. # 12014

ASIN Aqua Fehlermeldungen

Nach **30/60** Dosierungen chlorhaltiger Mittel ohne Sondenreaktion erscheint diese Fehlermeldung.

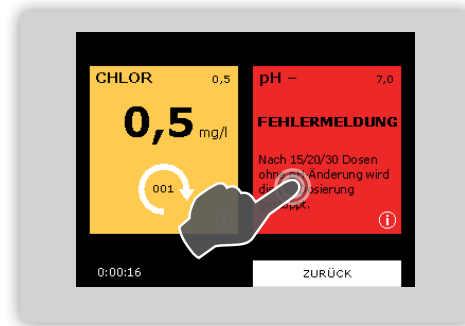
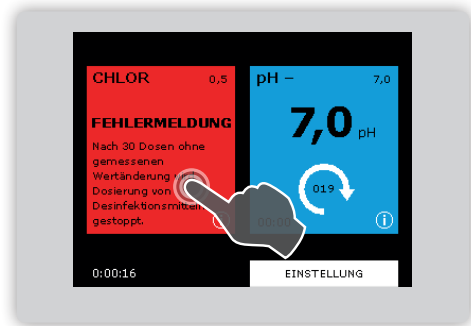

Nach **15/30** Dosierungen des pH-Wert-Mittels ohne Sondenreaktion wird diese Fehlermeldung gezeigt.



Das Mittel hat sich erschöpft.

- Überprüfen Sie die Chlor- und pH Mittel regelmäßig, sodass sie nicht ausgehen. Die Konzentration des Chlor-Mittels ist 15-20%. Dies lässt mit der Zeit nach und wenn es direktem Sonnenlicht ausgesetzt wird.

Die Dosierungspumpe funktioniert nicht.

- Überprüfen Sie, dass die Dosierungspumpen sicher befestigt und nicht locker sind.
- Überprüfen Sie die Verbindungen zu den Dosierungspumpen und stellen Sie sicher, dass sie sicher und dicht sind.
- Stellen Sie sicher, dass Mess- u. PE Rohr 6,2 x 4 innerhalb der Dosierungspumpen unbeschädigt und nicht zerbrochen sind.
- Um Ihre Dosierungspumpen vom ASIN Aqua zu entfernen, trennen Sie die Mess- u. PE Rohr 6,2 x 4 ab, drehen Sie Ihre Dosierungspumpe gegen den Uhrzeigersinn und trennen Sie sie von Ihrem ASIN Aqua.

Das Dosierungsventil funktioniert nicht.

- Überprüfen Sie Ihre Dosierungsventil regelmäßig auf Kalkablagerungen.
- Vergewissern Sie sich, dass kein Staub und kein Schmutz in die Behälter der chlorhaltigen und pH-regulierenden Mittel gelangt, um Verstopfungen und Schäden in den Ventilen zu verhindern.

- Überprüfen Sie die Gummidichtungen Ihrer Ventile regelmäßig, um Undichtigkeiten zu verhindern.

Das Wasser fließt nicht in die Sonden.

- Überprüfen Sie den Anschluss der Mess- u. PE Rohr 6,2 x 4 zu Ihrem ASIN Aqua auf Schäden und Undichtigkeiten.
- Überprüfen Sie den Anschluss der Mess- u. PE Rohr 6,2 x 4 zu den Ventilen auf Schäden und Undichtigkeiten.
- Vergewissern Sie sich, dass die Ventile sachgemäß an die Wasserversorgung angeschlossen sind und dass sie weder beschädigt noch blockiert sind und sich nicht in geschlossener Stellung befinden.

Die Sonde funktioniert nicht.

- Ersetzen Sie die pH-Sonde einmal im Jahr.
- Vergewissern Sie sich, dass Ihre Sonden stets frei von Schmutz sind.
- Temperaturen unter dem Gefrierpunkt schädigen die Sonden.
- Regelmässige Säuberung der Sonden hält Systemgenauigkeit aufrecht.

pH und Chlor zeigen FEHLER meldungen

- Drücken Sie auf das rote FEHLERkästchen, um die Fehler einzusehen.
- Vergewissern Sie sich, dass die Chlorpumpe an das Chlor-regulierende Mittel und die pH-Pumpe an das pH-Mittel angeschlossen sind.



Aseko Pool Technology



DE

ASIN Aqua[®] NET

asekopool.com